









# KVK 壁付シングルレバー式混合栓 KM550(Z)P(G)(Y)〈各仕様共通〉 施工説明書

**施工業者様へ** 施工前にこの施工説明書を必ずお読みのうえ、正しく施工してください。  
この施工説明書と取扱説明書を必ずご使用になるお客様にお渡しください。  
■この施工説明書はKM550P仕様のイラストで説明しています。

## 安全上のご注意

- ここに示した **警告** は誤った取扱いをすると、死亡または重傷に結び付く可能性があります。
  - ここに示した **注意** は誤った取扱いをすると、傷害または物的損害に結び付く可能性があります。
- いずれも、安全に関する重要な内容を記載していますので、必ず守ってください。

●お守りいただく事項の種類を次の絵表示で区分し、説明しています。

<b>警告</b>	<p>湯水を逆に配管しないでください。</p>  <p>禁止</p> <p>水を出そうとしても、湯が出てやけどをすることがあります。必ず給水配管が右側、給湯配管が左側に配管されていることを確かめてください。</p>	<p>給湯温度は85°Cより高温で使用しないでください。</p>  <p>禁止</p> <p>85°Cより高温でご使用になると、水栓の寿命が短くなり、破損して、やけどをしたり、漏水で家財などを濡らす財産損害発生のおそれがあります。</p>	<p>加工及び接合、市販浄水器具の取り付け等の改造はしないでください。</p>  <p>禁止</p> <p>器具が破損し、やけど・けがをしたり、漏水で家財などを濡らす財産損害発生のおそれがあります。</p>
	<p>給湯に蒸気を使用しないでください。</p>  <p>禁止</p> <p>器具が破損して、やけど、漏水のおそれがあります。</p>	<p>寒冷地仕様の場合</p> <p>水抜き栓は水抜き以外の目的で開けないでください。</p>  <p>禁止</p> <p>水抜き栓をいきなり開けますと高温の湯が出てやけどをしたり、湯水が噴き出して、家財などを濡らす財産損害発生のおそれがあります。</p>	<p>配管などの解氷のため解氷機をご使用の場合、水栓には絶対に通電しないでください。</p>  <p>禁止</p> <p>通電すると水栓が発熱し、破損して家財などを濡らす財産損害発生のおそれがあります。</p>
	<p>器具に強い力や衝撃を与えないでください。</p>  <p>禁止</p> <p>器具が破損し、漏水で家財などを濡らす財産損害発生のおそれがあります。</p>	<p>めっき部品は、ぶついたり落としたりしないでください。また、鋭利な物や硬い物を当てないでください。</p>  <p>禁止</p> <p>めっきの表面が割れて、けがをすることがあります。</p>	<p>他所の水栓の使用等により水圧変動が起こり、湯の使用中に湯温が急上昇することがあります。</p>  <p>禁止</p> <p>やけどのおそれがありますので、やけどをしないことまで水圧変動をおさえた配管設備にしてください。</p>

**注意**

めっきの表面が割れた場合は使用しないでください。



凍結が予想される際は、一般仕様をお使いの場合、少量の水を出しておくか、配管に布を巻くなどして、凍結を防止してください。寒冷地仕様をお使いの場合は配管の水抜き操作と水栓金具の水抜き操作を行ってください。

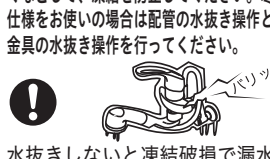

けがをすることがありますので、ただちに使用を停止し、新しい部品に交換してください。

水抜きしないと凍結破損で漏水し、家財などを濡らす財産損害発生のおそれがあります。

## 取り付け前に

- ① 使用水圧 (A= (給湯器の最低作動水圧) + (配管圧力損失) )
  - (1) 瞬間給湯器との組み合わせ (設定条件 水温: 25°C 給湯器温度調節: 高温 吐水温度: 42°C ハンドル全開) (比例制御式) 最低必要水圧: A+0.10MPa (動水圧) 最高水圧: 0.75MPa (静水圧)
  - (2) 貯湯式給湯器との組み合わせ (給湯・給水圧力) 最低必要水圧: A+80.0kPa (動水圧) 最高水圧: 0.75MPa (静水圧)
- ② レバーハンドルは全開で使用してください。給湯器が着火しない場合があります。
- ③ 給水圧力は給湯圧力より高くするか、同圧になるようにしてください。
- ④ 給水圧力が0.3MPaから、0.75MPaまでは止水弁で流量調節してください。
- ⑤ 給水圧力が0.75MPaを超えるときは、市販の減圧弁で、0.2MPa程度に減圧してください。
- ⑥ 給湯器の給湯温度は、安全のため60°C給湯をおすすめします。
- ⑦ 給湯器からの配管は最短距離で配管し、配管には保温材を巻いてください。
- ⑧ 使用諸条件を加味して適正な能力の給湯器を選ばないと、適正な吐水量及び吐水温度が得られないことがあります。
- ⑨ 本製品は改造(加工及び接合、市販浄水器具の取り付け等)によるトラブルについては、保証の限りではありません。
- ⑩ 通水検査をしていますので器具内に水が残っている場合がありますが、製品には問題ありません。

## 取り付け完成図と各部の名称

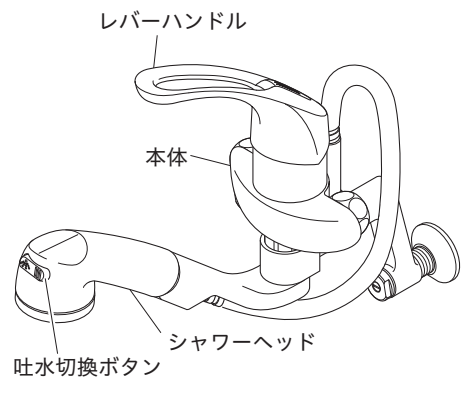
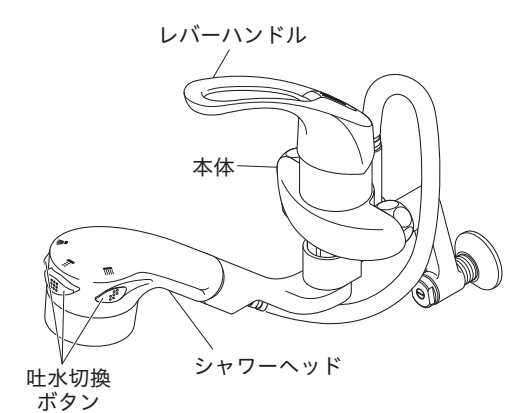
<p><b>KM550P(G) (キッチンシャワー付仕様)</b></p>  <p>レバーハンドル 本体 シャワーヘッド 吐水切換ボタン</p>	<p><b>KM550P(G)Y (3wayシャワー付仕様)</b></p>  <p>レバーハンドル 本体 シャワーヘッド 吐水切換ボタン</p>
--	---

## 寸法図 / 分解図 この分解図は製品説明図であり、サービス部品の単位を示すものではありません。

寸法図 ( )寸法はKM550P(G)Y仕様

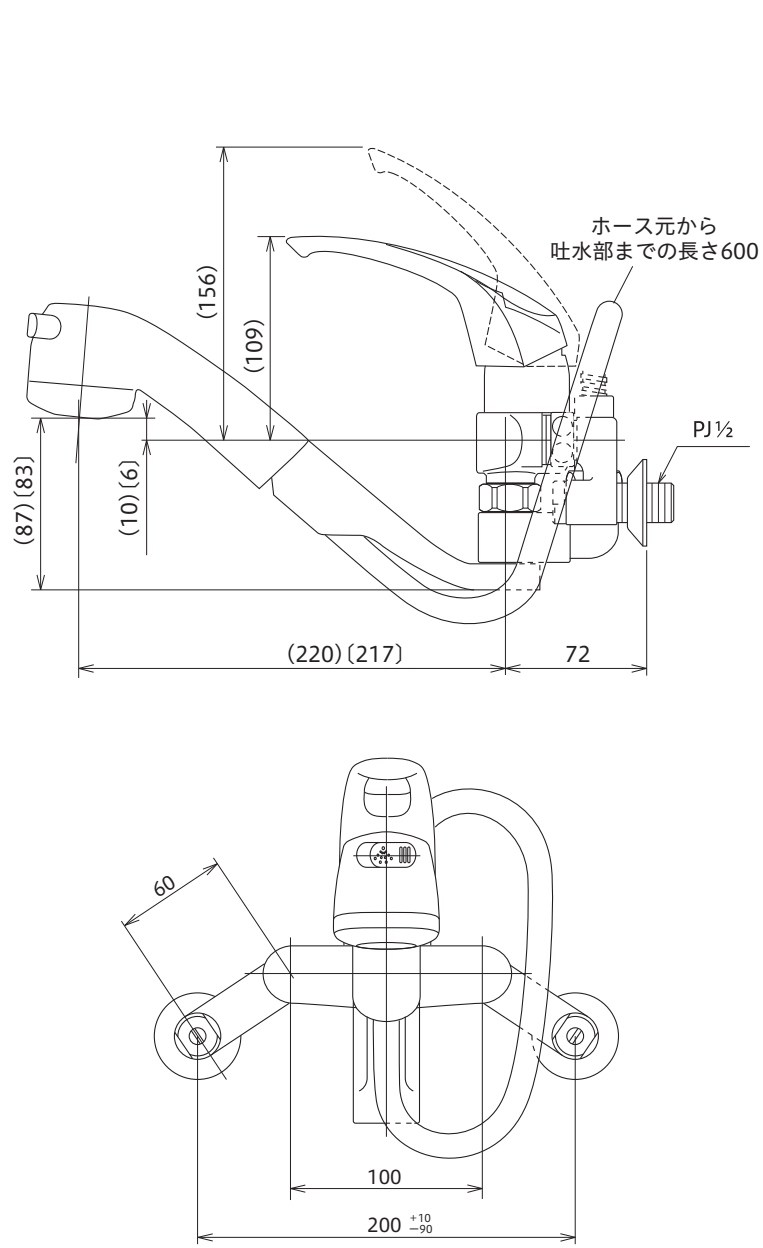

分解図

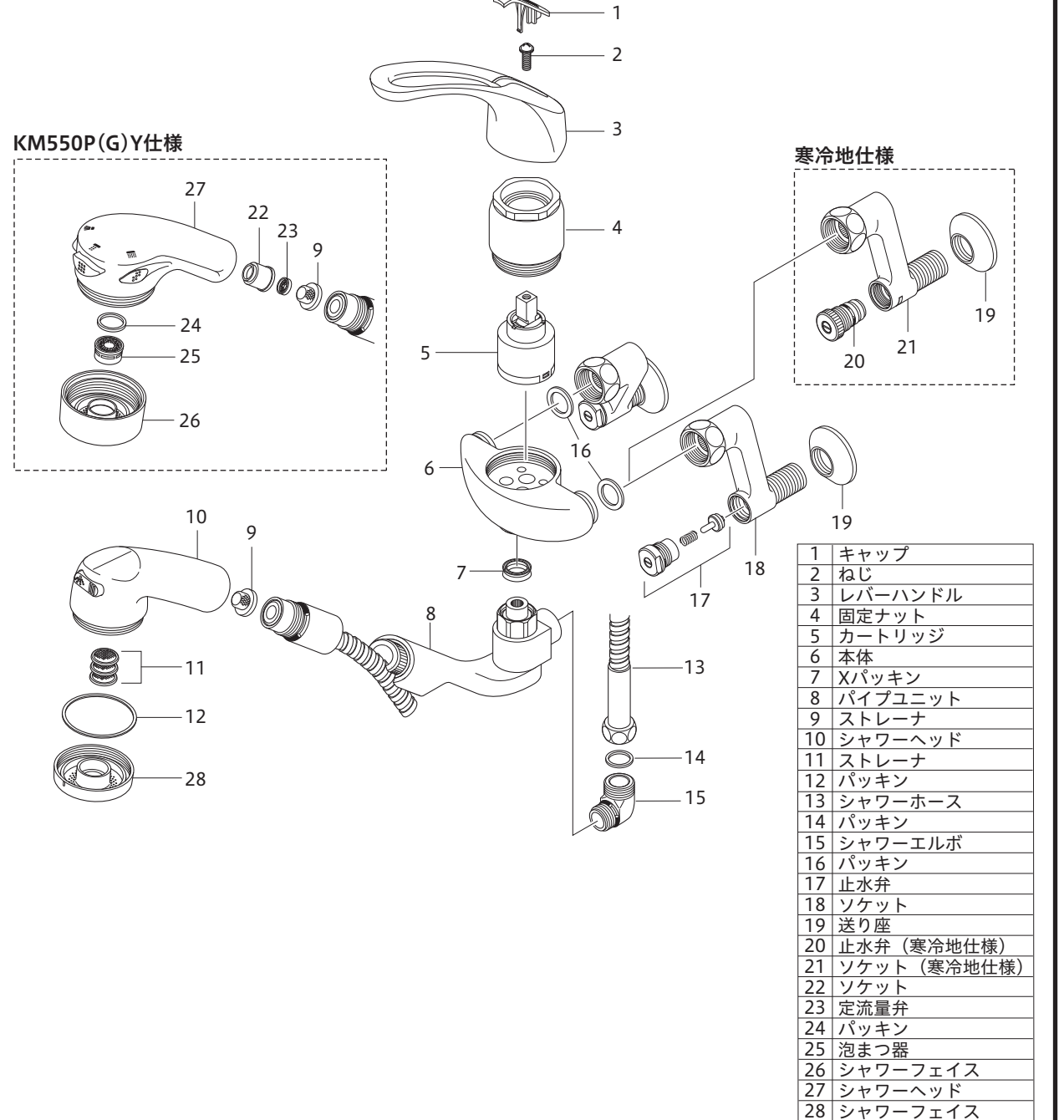

## 取り付け手順

### 1 給水管内の清掃

配管工事後、必ず給湯・給水管内を清掃してください。

### 2 ソケットと本体の取り付け

- ソケットのネジ部にシールテープを巻いて、配管に垂直にねじ込みます。  
【お願い】・図1のように湯側と水側のパッキン面は、段違いにならないようにしてください。  
(シールテープの巻き数にて調節してください)。  
・図2のように湯側ソケットと水側ソケットは「ハ」の字にして取り付けてください。
- ソケットと本体を接続します。  
【△注意】締め付けは、六角の二面幅に合わせてモンキーレンチ等で確実に行ってください。  
しっかり締め付けられていないと、漏水するおそれがあります。

〈図1〉上から見た図

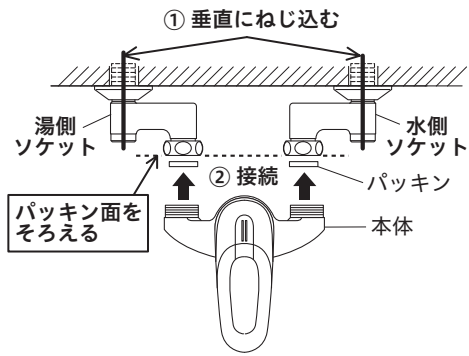

〈図2〉前から見た図

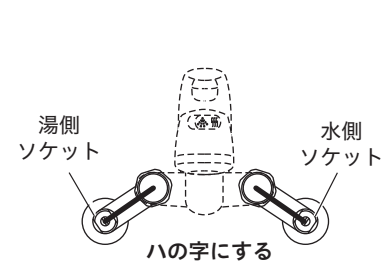

### 3 シャワーホースの接続

シャワーホースをシャワーエルボに接続します。

〈ホースの取り付け位置について〉

ホースはソケットの内側を通る「ホース上出し取り付け」をおすすめします。ホースを垂らす「ホース下出し取り付け」は、流し台のふち等にあたる場合があります。  
※ 寒冷地仕様の場合は「ホース上出し取り付け」では水抜きができなくなります。

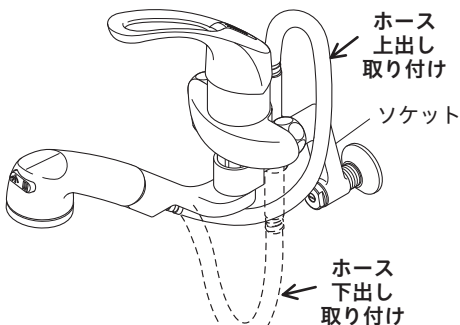
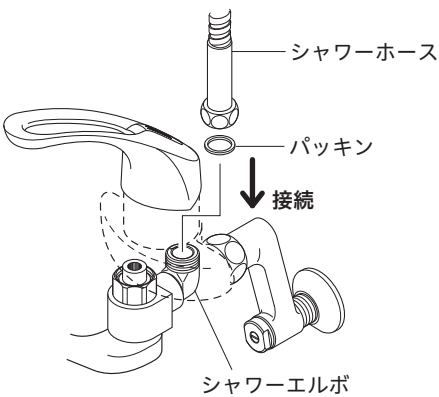

## 取り付け後の点検と清掃1

### 通水確認

【△注意】水栓を取り付け後、通水して湯水の出し止めを5~6回繰り返し、配管接続部および水栓から水漏れがないことを確認してください。確認しないと、漏水で家財などを濡らす財産損害発生のおそれがあります。

### ストレーナ・泡まつ器・シャワーフェイス清掃のお願い

シャワーヘッドの泡まつ器・ストレーナ・シャワーフェイスにゴミ等が付きまると、吐水量が減ったり、きれいに流れなくなったりしますので、施工後必ず清掃してください。

#### ストレーナ・シャワーフェイス清掃 (キッチンシャワー付仕様の場合)

- 湯水全開で20~30秒吐水させます。
- シャワーヘッドをはずし、ストレーナ [1個] を取り出します。
- シャワーフェイスをはずして、ストレーナ [3個] を取り出します。
- ストレーナ・シャワーフェイスをブラシで水洗いします。

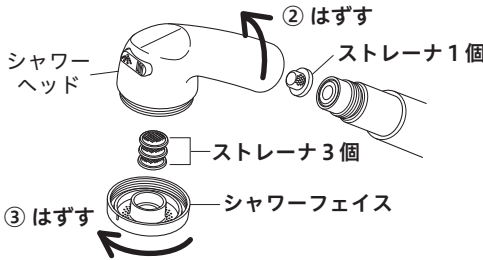

#### 清掃後の組み立て

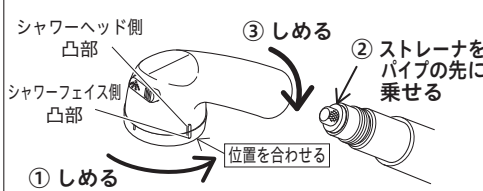

図の順に組み立ててください。シャワーフェイスを締め込む際、約3回転程締め込んで、シャワーフェイスの凸部とシャワーヘッド右側面の凸部を合わせてください。

【お願い】凸部を合わせたらそれ以上締め込まないでください。シャワーフェイスが破損したり、はずれにくくなるおそれがあります。

#### 泡まつ器・ストレーナ・シャワーフェイス清掃 (3wayシャワー付仕様の場合)

- 湯水全開で20~30秒吐水させます。
- シャワーヘッドをはずして、ストレーナを取り出します。
- シャワーフェイスをはずして、泡まつ器を取り出します。
- 泡まつ器・ストレーナ・シャワーフェイスをブラシで水洗いします。

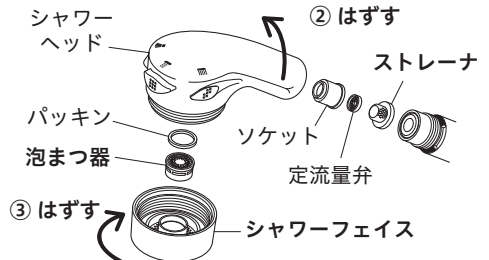

#### 清掃後の組み立て

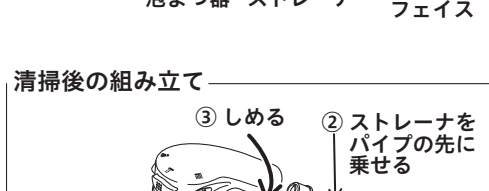

【お願い】シャワーフェイスを締め込む際、締め込みすぎにご注意ください。はずれにくくなるおそれがあります。

## 取り付け後の点検と清掃2

### 湯温・流量調節

レバーハンドルが正面を向いている位置で適温、全開吐水で適量になるように、止水弁で調節します。

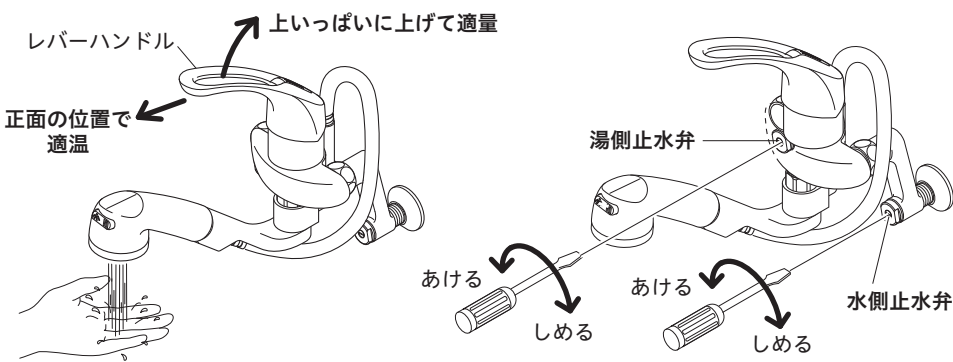

## 故障かなと思ったら…

次のような現象は故障ではありません。修理を依頼される前に下記の表に従ってもう一度確かめください。

現象	お調べいただくところ	処置	参照ページ及び項目
吐水量が少ない	止水弁は十分に開いていますか	止水弁を開ける	7ページ 「湯温・流量調節」
	ストレーナ・泡まつ器・シャワーフェイスにゴミ等が付きまっていますか	ストレーナ・泡まつ器・シャワーフェイスを清掃する	6ページ 「ストレーナ・泡まつ器・シャワーフェイス清掃のお願い」
	ガス給湯器と組合せてご使用の場合、能力切換式のものでは適正能力にセットされていますか	ガス給湯器の能力を適正能力にセットされていますか	—
	ストレーナ・泡まつ器・シャワーフェイスは凍っていませんか	ストレーナ・泡まつ器・シャワーフェイスにぬるま湯をかける	—
	[3wayシャワー付仕様の場合] 給水圧力が低い場合、定流量弁を取りはずすと改善されることがあります		※下記参照
高温しか出ない	水側止水弁は十分に開いていますか	止水弁を開ける	7ページ 「湯温・流量調節」
低温しか出ない	湯側止水弁は十分に開いていますか	止水弁を開ける	7ページ 「湯温・流量調節」
	給湯器から十分な湯がきていますか	給湯器の設定温度・作動を確認する	—
温度調節がうまくできない	湯側・水側止水弁は十分に開いていますか	止水弁を開ける	7ページ 「湯温・流量調節」
	給湯器から十分な湯がきていますか	給湯器の設定温度・作動を確認する	—
吐水が飛び散る	ストレーナ・泡まつ器・シャワーフェイスにゴミ等が付きまっていますか	ストレーナ・泡まつ器・シャワーフェイスを清掃する	6ページ 「ストレーナ・泡まつ器・シャワーフェイス清掃のお願い」

※[3wayシャワー付仕様の場合] 給水圧力が低い場合、定流量弁を取りはずすと改善されることがあります

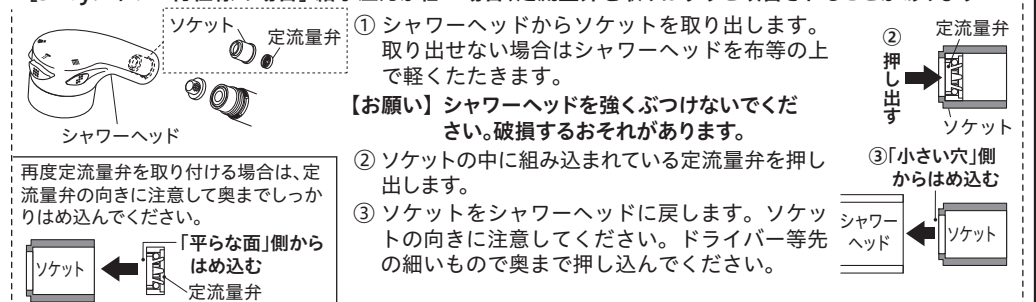

【水栓本体内部のメンテナンスをする場合】

【△注意】修理技術者以外の方は水栓本体内部を分解しないでください。故障や水漏れの原因になります。水栓本体内部のメンテナンスは、取付店・販売店またはKVK修理受付センターにご依頼ください。