

# KVK 食洗機用分岐止水栓 LK152(W)CPG 〈各仕様共通〉 取扱説明書









●ご使用前にこの取扱説明書を必ずお読みのうえ、正しくお使いください。  
この取扱説明書と施工説明書は必ずご使用になるお客様の方で保管してください。





## 安全上のご注意

- ここに示した **警告** は誤った取扱いをすると、死亡または重傷に結び付く可能性があります。
- ここに示した **注意** は誤った取扱いをすると、傷害または物的損害に結び付く可能性があります。いずれも、安全に関する重要な内容を記載していますので、必ず守ってください。
- お守りいただく事項の種類を次の絵表示で区分し、説明しています。

 この絵表示は、してはいけない「禁止」の内容です	 この絵表示は、「分解禁止」の内容です	 この絵表示は、「接触禁止」の内容です	 この絵表示は、必ず実行していただく「強制」の内容です
---	--	--	--

**やけど、漏水をした場合の処置** やけどをした場合は、すぐその箇所に水を流しながら冷やしてください。そして専門の医師の診察を受けてください。漏水した場合は元栓、または止水栓を開けてください。ポンプをお使いの場合は、ポンプを止めてください。そして専門の業者に修理を依頼してください。

<p><b>給湯温度は85℃より高温で使用しないでください。</b></p> <p> 禁止</p> <p>85℃より高温でご使用になると、水栓の寿命が短くなり、破損して、やけどをしたり、漏水で家財などを濡らす財産損害発生のおそれがあります。</p>	<p><b>加工および接合等の改造はしないでください。</b></p> <p> 禁止</p> <p>器具が破損し、やけど・けがをしたり、漏水で家財などを濡らす財産損害発生のおそれがあります。</p>	<p><b>小さいお子様だけの使用は避けてください。</b></p> <p> 禁止</p> <p>やけど・けがをするおそれがあります。</p>
<p><b>蓋は接続時以外にははずさないでください。</b></p> <p> 禁止</p> <p>接続時以外にははずすと、高温の湯が出てやけどをしたり、湯水が噴き出して、家財などを濡らす財産損害発生のおそれがあります。接続する際は、取付店またはKVK修理受付センターにご相談ください。</p>	<p><b>給水ホースが接続されていない場合は、ワンタッチノズルの先端(白い部分)を押さないでください。</b></p> <p> 禁止</p> <p>高温の湯が出てやけどをしたり、漏水で家財などを濡らす財産損害発生のおそれがあります。また給水ホースが接続されていない場合は、分岐止水ハンドルを必ず閉めてください。</p>	<p><b>食器洗い乾燥機の作動中は、シングルレバー水栓を使用しないでください。</b></p> <p> 禁止</p> <p>水圧変動が起こり、湯の使用中に湯温が急上昇し、やけどをするおそれがあります。</p>
<p><b>分岐水栓は分解しないでください。</b></p> <p> 分解禁止</p> <p>器具が破損し、やけど・けがをしたり、漏水で家財などを濡らす財産損害発生のおそれがあります。</p>	<p><b>給湯接続の場合は分岐水栓は給湯側のため高温になっています。器具(金属)の表面に直接肌を触れないでください。</b></p> <p> 接触禁止</p> <p>やけどをするおそれがあります。</p>	<p><b>ワンタッチノズルの圧逃しを行う場合は、分岐止水ハンドルを確実に閉めてからノズルをはずしてください。</b></p> <p> 強制</p> <p>分岐止水ハンドルが開いた状態でワンタッチノズルをはずすと、高温の湯が出てやけどをしたり、湯水が噴き出して、家財などを濡らす財産損害発生のおそれがあります。</p>

<p><b>警告</b></p> <p> 器具に乗ったり、よいかかったりして無理な力を加えないでください。</p> <p> 禁止</p> <p>器具が破損し、けがをしたり、漏水し、家財などを濡らす財産損害発生のおそれがあります。</p>	<p> 警告</p> <p>めっき部品は、ぶついたり落としたりしないでください。また、鋭利な物や硬い物を当てないでください。</p> <p> 禁止</p> <p>めっきの表面が割れて、けがをするおそれがあります。万一めっきの表面が割れた場合は、ただちに新しい部品に交換してください。</p>	<p>分岐止水ハンドル操作の急閉止は、配管からの漏水を起こすことがありますので、ゆっくり操作してください。</p> <p> 警告</p> <p>ゆっくり操作しないと漏水で家財などを濡らす財産損害発生のおそれがあります。</p>
--	---	--

## ご使用前に / ご使用方法

### 給湯器の使用上のご注意

- ・給湯器の給湯温度は、安全のため60℃給湯をおすすめします。
- ・給水圧力が低い時や水温が高い時は、給湯器が着火しにくくなる場合があります。その場合は給湯器の設定温度を少し下げてください。(瞬間型の場合)

### 分岐水栓の使用上のご注意

- 【**警告**】蓋は接続時以外にははずさないでください。接続時以外にははずすと、高温の湯が出てやけどをしたり、湯水が噴き出して、家財などを濡らす財産損害発生のおそれがあります。接続する際は、取付店またはKVK修理受付センターにご相談ください。
- ・給水ホースが接続されていない場合は、分岐止水ハンドルは必ず閉めてください。また、ワンタッチノズルの先端(白い部分)を押さないでください。高温の湯が出てやけどをしたり、漏水で家財などを濡らす財産損害発生のおそれがあります。
- ・分岐止水栓のワンタッチノズルには緊急止水機能が付いていますので、万一給水ホースがはずれた場合や給水ホースを付けない状態では、緊急止水機能が働いて通水されません。
- ・分岐止水栓は給水・給湯どちらでも使用できますが、食器洗い乾燥機の場合、給湯器の設定温度によっては給水接続しかできない場合がありますので、接続する機器の仕様を十分確認してください。
- ・接続の場合は、接続する機器(食器洗い機等)の給水条件及び施工上の注意事項をよくご確認ください。
- ・分岐止水栓以降に接続された設備については保証の対象外となります。
- ・給水ホースをはずす際は、必ず分岐止水ハンドルが閉まっていることを確認してください。通水中に給水ホースをはずさないでください。万一はずれた場合は、ワンタッチノズル内に圧力がたまり、再度取り付ける際、接続しにくい場合がありますので「ワンタッチノズルの圧逃し」を行ってください。

### 各部の名称

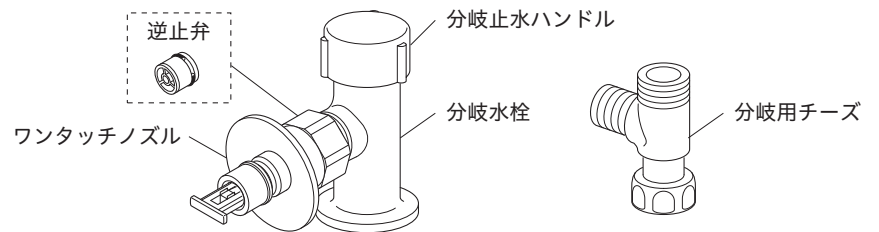

※逆止弁は仕様により付いていないものがあります。

## ご使用方法

### 分岐水栓の吐止水方法

分岐止水ハンドルは、それぞれ出・止方向いっぱい回してください。  
【**注意**】  
分岐止水ハンドルは無理な力を加えずゆっくり操作してください。急な操作や無理な力での操作はウォーターハンマー(水撃)音が発生し、配管からの漏水により家財などを濡らす財産損害発生のおそれがあります。  
【**お願い**】  
ご使用後は、安全のため分岐止水ハンドルを必ず閉めてください。



### ワンタッチノズルの圧逃し方法

万一通水中に給水ホースがはずれた場合は、ワンタッチノズル内に圧力がたまり、再度取り付ける際、接続しにくい場合がありますのでワンタッチノズルの圧逃しを行ってください。  
①分岐止水ハンドルをしっかり閉めます。  
【**警告**】  
分岐止水ハンドルは確実に閉めてください。開いた状態でワンタッチノズルをはずすと、高温の湯が出てやけどをしたり、湯水が噴き出して、家財などを濡らす財産損害発生のおそれがあります。  
②給水ホースをはずします。  
③ワンタッチノズルをはずし、圧を逃します。圧逃し後は、はずした逆の手順で組み立ててください。

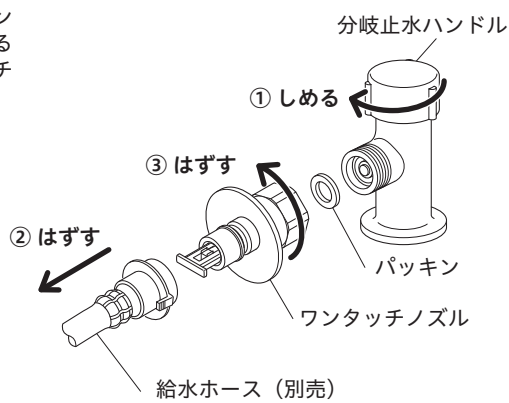

## 日常のお手入れ・保守

### お手入れ方法

【**軽い汚れの場合**】  
汚れは柔らかい布やスポンジで水洗いしてから、乾いた布で拭き取ります。  
【**ひどい汚れの場合**】  
中性洗剤をぬるま湯でうすめて、やわらかい布で汚れを拭き取ってから、乾いた布で拭き取ります。

【**使ってはいけないもの**】  
水栓には樹脂部品が多く使用されているため、シンナー・アセトン・ベンジン・カビトリ剤・酸性・アルカリ性系・塩素系洗剤等は使わないでください。金たわし・みがき粉等は外観にキズが入るおそれがありますので、使わないでください。



【**お願い**】メラミンフォームを使用する場合は、文字やマーク等印刷部分をこすらないようにしてください。

## 定期的な点検

安全・快適にご使用いただくために、定期的な点検をおこなってください。

### 分岐水栓取り付け部のがたつき(1か月に1回程度)

【**注意**】  
分岐水栓取り付け部のがたつきがないか確認してください。がたついたままお使いになると、接続部に負担がかかり、漏水で家財などを濡らす財産損害発生のおそれがあります。

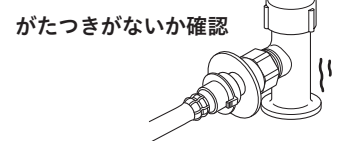

## 定期的な部品交換 (部品は水栓の種類によって異なります)

	1年	2年	3年	4年	5年	6年	7年	8年	9年	10年	11年	12年
お客様による日常のお手入れ・点検	[有]											
消耗部品の交換 (シャワーホース・パッキン等)	[有]											
摩耗劣化部品の交換	[有]											

**部品の交換** 部品が摩耗劣化すると水漏れ等の原因になりますので、交換が必要です。  
・摩耗劣化部品の例(水栓の種類によって異なります)  
例)カートリッジ、シャワーヘッド、シャワーホース、逆止弁等  
【**注意**】中でもより安全のため、逆止弁は早めの点検・交換を行ってください。逆止弁が正常に機能しないと、状況によっては一度吐水した水が逆流するおそれがあります。(逆止弁は仕様により付いていないものがあります。逆止弁の位置は「各部の名称」をご覧ください)  
部品交換のご依頼は、取付店・販売店またはKVK修理受付センターにご連絡ください。

**補修用部品の供給期間** この製品の補修用部品(機能維持に不可欠な部品)の供給期間は製造中止後10年です。

## 故障かなと思ったら...

次のような現象は故障ではありません。修理を依頼される前に下記の表に従ってもう一度確かめください。

現象	お調べいただくところ	処置	参照ページおよび項目
給水ホースがはずれた状態で故障ではありません。給水ホースを再度取り付ける際、接続しにくい場合がありますのでワンタッチノズルの圧逃しを行ってください。	緊急止水機能が働いて通水されなしくみになっています。		3ページ「ワンタッチノズルの圧逃し方法」

- 修理のご依頼は、取付店・販売店またはKVK修理受付センターにご連絡ください。  
☎0120-474-161 ※携帯電話からは、0574-55-1191をご利用ください。

水栓の品番をご確認ください	修理料金は技術料+部品代+出張料で構成されています
水栓に貼ってある品番シールをご確認ください。シールの左下が品番です。	技術料...診断・故障箇所の修理及び部品交換・調整・修理完了時の点検等の作業にかかる費用
[シールの貼付位置は「各部の名称」をご覧ください]	部品代...修理に使用した部品代
	出張料...製品のある場所へ技術者を派遣する場合の費用

- 商品に関するお問い合わせはKVKお客様ご相談センターにご連絡ください。  
☎0570-099-552

## 株式会社KVK

インターネットホームページ <http://www.kvk.co.jp/>

# KVK 食洗機用分岐止水栓 LK152(W)CPG 〈各仕様共通〉 施工説明書

**施工業者様へ** 施工前にこの施工説明書を必ずお読みのうえ、正しく施工してください。  
この施工説明書と取扱説明書を必ずご使用になるお客様にお渡しください。

## 安全上のご注意

- ここに示した **警告** は誤った取扱いをすると、死亡または重傷に結びつく可能性があります。
  - ここに示した **注意** は誤った取扱いをすると、傷害または物的損害に結びつく可能性があります。
- いずれも、安全に関する重要な内容を記載していますので、必ず守ってください。
- お守りいただく事項の種類を次の絵表示で区分し、説明しています。

この絵表示は、してはけない「禁止」の内容です

この絵表示は、必ず実行していただく「強制」の内容です

<b>警告</b>	<p>給湯温度は85℃より高温で使用しないでください。</p> <p> 禁止</p> <p>85℃より高温でご使用になると、水栓の寿命が短くなり、破損して、やけどをしたり、漏水で家財などを濡らす財産損害発生のおそれがあります。</p>	<p>加工および接合等の改造はしないでください。</p> <p> 禁止</p> <p>器具が破損し、やけど・けがをしたり、漏水で家財などを濡らす財産損害発生のおそれがあります。</p>	<p>蓋は接続時以外ははずさないでください。</p> <p> 禁止</p> <p>接続時以外にははずしますと、高温の湯が出てやけどをしたり、湯水が噴き出して、家財などを濡らす財産損害発生のおそれがあります。接続の際は、取付店またはKVK修理受付センターにご相談ください。</p>
	<p>他所の水栓の使用や、食器洗い乾燥機の作動により水圧変動が起こり、湯の使用中に湯温が急上昇するおそれがありますので、やけどのおそれがないところまで水圧変動をおさえた配管設備にしてください。</p> <p> 禁止</p> <p>やけどをするおそれがあります。</p>	<p>給水ホースが接続されていない場合は、ワンタッチノズルの先端(白い部分)を押さないでください。</p> <p> 禁止</p> <p>高温の湯が出てやけどをしたり、漏水で家財などを濡らす財産損害発生のおそれがあります。また給水ホースが接続されていない場合は、分岐止水ハンドルは必ず閉めてください。</p>	<p>取り付け後の通水は、必ず分岐水栓に給水ホースを接続した後、行ってください。</p> <p> 接続</p> <p>給水ホースを接続する前に通水すると高温の湯が出てやけどをしたり、湯水が噴き出して、家財などを濡らす財産損害発生のおそれがあります。</p>
	<p>ワンタッチノズルの圧逃しを行う場合は、分岐止水ハンドルを確実に閉めてからノズルをはずしてください。</p> <p> 強制</p> <p>分岐止水ハンドルが開いた状態でワンタッチノズルをはずすと、高温の湯が出てやけどをしたり、湯水が噴き出して、家財などを濡らす財産損害発生のおそれがあります。</p>		

<b>注意</b>	<p>器具に乗ったり、よりにかかったりして無理な力を加えないでください。</p> <p> 禁止</p> <p>器具が破損し、けがをしたり、漏水し、家財などを濡らす財産損害発生のおそれがあります。</p>	<p>めっき部品は、ぶついたり落としたりしないでください。また、鋭利物や硬い物を当てないでください。</p> <p> 禁止</p> <p>めっきの表面が割れて、けがをするおそれがあります。万一めっきの表面が割れた場合は、ただちに新しい部品に交換してください。</p>	<p>分岐止水ハンドル操作の急閉止は、配管からの漏水を起こすことがありますので、ゆっくり操作してください。</p> <p> 強制</p> <p>ゆっくり操作しないと漏水で家財などを濡らす財産損害発生のおそれがあります。</p>
	<p>食器洗い乾燥機等に接続する場合は、接続機器の最高使用温度を確かめてから接続してください。</p> <p> 確認</p> <p>最高使用温度</p> <p>最高使用温度より高い温度で使用しますと、接続機器が破損するおそれがあります。</p>	<p>凍結のおそれがある所への設置は避けてください。</p> <p> 強制</p> <p>凍結破損で漏水し、家財などを濡らす財産損害発生のおそれがあります。</p>	

## 取り付け前に

- ① 使用水圧 (A= (給湯器の最低作動水圧) + (配管圧力損失))
  - (1) 瞬間給湯器との組み合わせ (設定条件 水温: 25℃ 給湯器温度調節: 高温 吐水温度: 42℃ ハンドル全開) (比例制御式) 最低必要水圧: A+50.0kPa (動水圧)、最高水圧: 0.75MPa (静水圧)
  - (2) 貯湯式給湯器との組み合わせ (給湯・給水圧力) 最低必要水圧: A+50.0kPa (動水圧)、最高水圧: 0.75MPa (静水圧)
- ② 給水圧力は給湯圧力より高くするか、同圧になるようにしてください。
- ③ 給水圧力が0.3MPaから、0.75MPaまでは止水弁で流量調節してください。
- ④ 給水圧力が0.75MPaを超えるときは、市販の減圧弁で、0.2MPa程度に減圧してください。
- ⑤ 給湯器の給湯温度は、安全のため60℃給湯をおすすめします。
- ⑥ 給湯器からの配管は最短距離で配管し、配管には保温材を巻いてください。
- ⑦ 使用諸条件を加味して適正な能力の給湯器を選ばないと、適正な吐水量及び吐水温度が得られないことがあります。
- ⑧ 本製品は改造(加工および接合等)によるトラブルについては、保証の限りではありません。
- ⑨ 通水検査をしていますので器具内に水が残っている場合がありますが、製品には問題ありません。

## 取り付け手順1

**1 配管の操作** 配管の元栓を閉め、湯水が出ないことを確認してください。

**2 止水栓と分岐用チーズの接続**  
止水栓(※1)にパッキンをはさみ分岐用チーズを接続します。  
※1 温度調節(60℃以下に設定)出来ない給湯器をご使用の場合は、給水側の止水栓に分岐用チーズを取り付けてください。

**【注意】**  
薄肉の接続管(ニップル等)には分岐用チーズを接続しないでください。  
パッキンが切れ、漏水して家財などを濡らすおそれがあります。

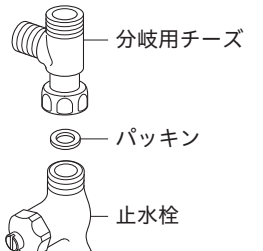

## 取り付け手順2

### 3 分岐止水栓の取り付け

#### 分岐水栓の使用上のご注意

- 【警告】** 蓋は接続時以外ははずさないでください。接続時以外にははずしますと、高温の湯が出てやけどをしたり、湯水が噴き出して、家財などを濡らす財産損害発生のおそれがあります。接続の際は、取付店またはKVK修理受付センターにご相談ください。
- 給水ホースが接続されていない場合は、分岐止水ハンドルは必ず閉めてください。また、ワンタッチノズルの先端(白い部分)を押さないでください。高温の湯が出てやけどをしたり、漏水で家財などを濡らす財産損害発生のおそれがあります。
  - 分岐止水栓のワンタッチノズルには緊急止水機能が付いていますので、万一給水ホースがはずれた場合や給水ホースを付けない状態では、緊急止水機能が働いて通水されません。
  - 分岐止水栓は給水・給湯どちらでも使用できますが、食器洗い乾燥機の場合、給湯器の設定温度によっては給水接続しかできない場合がありますので、接続する機器の仕様を十分確認してください。
  - 接続の場合は、接続する機器(食器洗い機等)の給水条件及び施工上の注意事項をよくご確認ください。
  - 分岐止水栓以降に接続された設備については保証の対象外となります。
  - 給水ホースをはずす際は、必ず分岐止水ハンドルが閉まっていることを確認してください。通水中に給水ホースをはずさないでください。万一はずれた場合は、ワンタッチノズル内に圧力がたまり、再度取り付ける際、接続しにくい場合がありますので「ワンタッチノズルの圧逃し」を行ってください。

- ① 分岐止水栓の取り付け箇所に取り付け穴径φ23~24の取り付け穴をあけます。
- ② 分岐止水栓より取付ナット類(トップシールパッキンははずさない)を取りはずし取り付け穴に差し込んでください。
- ③ 分岐止水栓の元ねじ部に、菊座・取付ナットを順にねじ込み、取り付けてください。

**【注意】** 取付ナットの締め付けは適切な工具(スパナ等)で締め付けてください。締め付け不足や締め付け過ぎますと、漏水の原因となります。

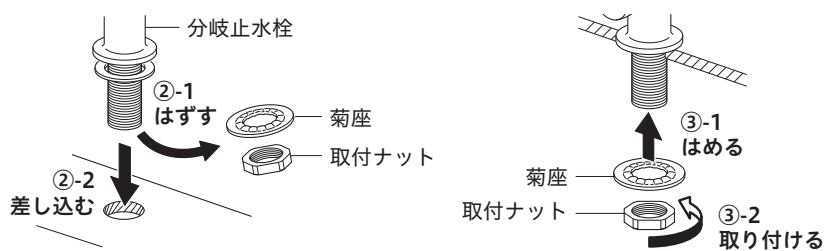

### 4 分岐止水栓と分岐用チーズの接続

分岐止水栓と分岐用チーズをフレキホース(別売)にて接続します。

フレキホースはなるべくA図のような配管にしてください。

**【注意】** 上下戻り配管はやめてください。(B図)ウォーターハンマーなどでフレキホースが振動した際、屈曲部からの水漏れ発生の原因となります。

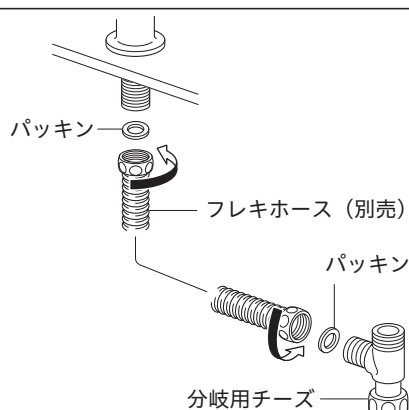

### 5 給水ホース(別売)の接続

- ① 分岐止水栓のハンドルが閉まっていることを確認してから、ナットをはずします。
- ② パッキンをはさみ、ワンタッチノズルを取り付けます。
- ③ 給水ホース(別売)を取り付けます。

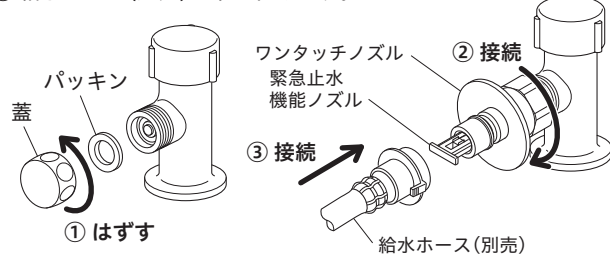

給水ホース(別売)について

**【注意】** 日本電気工業規格 JEM1206 に合致しない給水ホース継手は使用しないでください。通水不良や水漏れのおそれがあります。

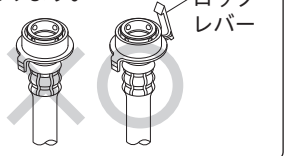

### ワンタッチノズルの圧逃し方法

万一通水中に給水ホースがはずれた場合は、ワンタッチノズル内に圧力がたまり、再度取り付ける際、接続しにくい場合がありますのでワンタッチノズルの圧逃しを行ってください。

- ① 分岐止水ハンドルをしっかり閉めます。

**【注意】** 分岐止水ハンドルは確実に閉めてください。開いた状態でワンタッチノズルをはずすと、高温の湯が出てやけどをしたり、湯水が噴き出して、家財などを濡らす財産損害発生のおそれがあります。

- ② 給水ホースをはずします。
- ③ ワンタッチノズルをはずし、圧を逃します。圧逃し後は、はずした逆の手順で組み立ててください。

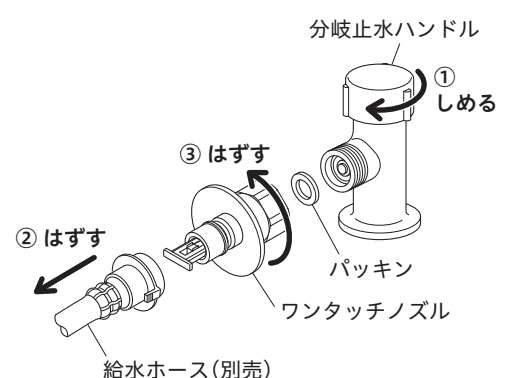

## 取り付け後の点検

**【注意】** 水栓を取り付け後、通水して湯水の出し止めを5~6回繰り返し、配管接続部および水栓から水漏れがないことを確認してください。確認しないと、漏水で家財などを濡らす財産損害発生のおそれがあります。

## 故障かなと思ったら...

修理を依頼される前にお確かめください。

➡ 取扱説明書「故障かなと思ったら...」参照

【水栓本体内部のメンテナンスをする場合】

**【注意】** 修理技術者以外の方は水栓本体内部を分解しないでください。故障や水漏れの原因になります。水栓本体内部のメンテナンスは、取付店・販売店またはKVK修理受付センターにご依頼ください。