

KVK ウルトラファインバブルシャワーヘッド PZS390 取扱説明書・取り付け説明書

■取り付け前・ご使用前にこの説明書を必ずお読みの上、正しく取り付け・ご使用ください。
この説明書は必ずご使用になるお客様の方で保管してください。

安全上のご注意

- ここに示した **警告** は誤った取扱いをすると、死亡または重傷に結び付く可能性があります。
- ここに示した **注意** は誤った取扱いをすると、傷害または物的損害に結び付く可能性があります。いずれも、安全に関する重要な内容を記載していますので、必ず守ってください。
- お守りいただく事項の種類を次の絵表示で区分し、説明しています。

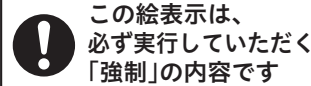
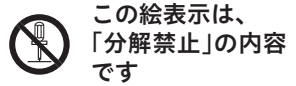
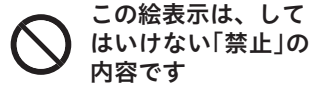

やけど、漏水をした場合の処置

- やけど** やけどをした場合は、すぐ、その箇所に水を流しながら冷やしてください。そして専門の医師の診察を受けてください。
- 漏水** 漏水した場合は元栓、または止水栓を閉めてください。ポンプをお使いの場合は、ポンプを止めてください。そして専門の業者に修理を依頼してください。

警告 分解禁止 器具が破損し、やけど・けがをしたり、漏水で家財などを濡らす財産損害発生のおそれがあります。	分解や改造をしないでください。	シャワーには60°C以上のお湯を通水させないでください。	湯水を使うときは、低温から少しずつ吐水させて適温にし、適温かどうかを確かめてから吐水してください。
	注意 禁止 めっき部品はぶついたり落としたりしないでください。また、鋭利な物や硬い物を当てないでください。	注意 必ず守る ホースナットを回してまっすぐ ヘッドをホースに取り付ける際はホースナットを回して、まっすぐ取り付けてください。	注意 必ず守る 凍結が予想される場所で使用する場合は、凍結予防を確実に行ってください。

使用上のご注意

- ① このシャワーヘッドはウルトラファインバブルを発生させるためシャワーヘッド内部で音が鳴りますが、故障ではありません。
- ② 水圧が低い場合、現在お使いのシャワーヘッドよりもシャワーの勢いが弱くなる場合があります。動水圧0.2MPa程度確保することをおすすめします。
- ③ 給水圧力が0.75MPaを越えるときは、市販の減圧弁で0.2MPa程度に減圧してください。

ご使用方法

必ず守る 	警告 ・湯水を使うときは、低温から少しずつ吐水させて適温にし、適温かどうかを確かめてから吐水してください 高温の湯が出てやけどをするおそれがあります。
	必ず守る 【止水後の水滴について】 シャワー使用后、シャワーヘッドからしばらく水が排出されますが、これはシャワーヘッド内の残留水が排出されるものです。故障ではありません。シャワー使用後は、シャワーヘッドを振って水を切ってください。(右図参照)

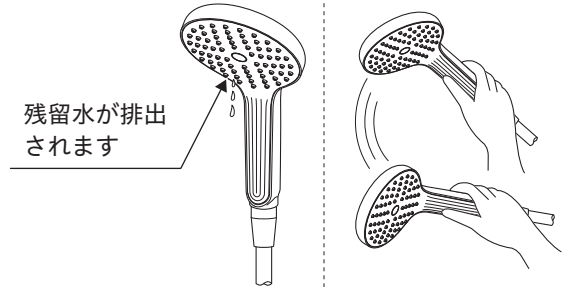

【お願い】
シャワーヘッドを湯水に浸けないでください。シャワーフェイスのノズル穴が詰まりやすくなります。

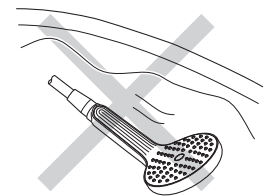

凍結予防のしかた

- シャワーヘッドが凍結すると部品が破損し、水漏れの原因となります。
- 凍結が予想される場合は、シャワー周囲の温度が氷点下にならないようにしてください。なお、氷点下になる場合は、凍結予防の処置をしてください。

※シャワーヘッドを水が出なくなるまで振る
※シャワーヘッドを床に置く

日常のお手入れ・保守

お手入れ方法

【軽い汚れの場合】

汚れは柔らかい布やスポンジで水洗いしてから、乾いた布で拭き取ります。

【ひどい汚れの場合】

中性洗剤をぬるま湯でうすめて、やわらかい布で汚れを拭き取ってから、乾いた布で拭き取ります。

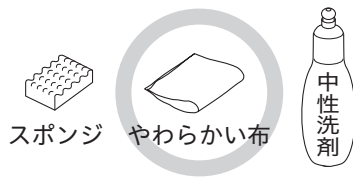

【使ってはいけないもの】

水栓には樹脂部品が多く使用されているため、シンナー・アセトン・ベンジン・カビトリ剤・酸性・アルカリ性系・塩素系洗剤等は使わないでください。金たわし・みがき粉等は外観にキズが入るおそれがありますので、使わないでください。



シャワーフェイスの清掃方法

シャワーフェイスのノズルが詰まると、吐水量が減ったり、きれいに流れなくなったりしますので清掃してください。

水またはぬるま湯に浸した布をよく絞ってノズルを傷つけないように、軽く汚れをふきとってください。

【お願い】 強い力でノズルの汚れをふき取ると破損の原因となりますのでご注意ください。

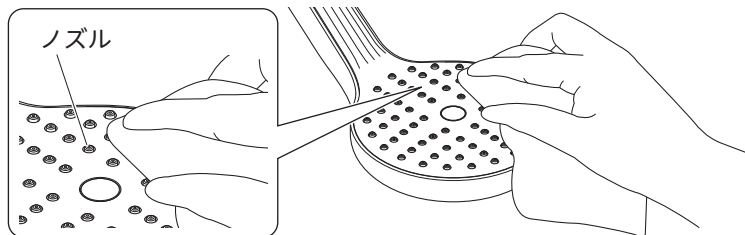

寸法図

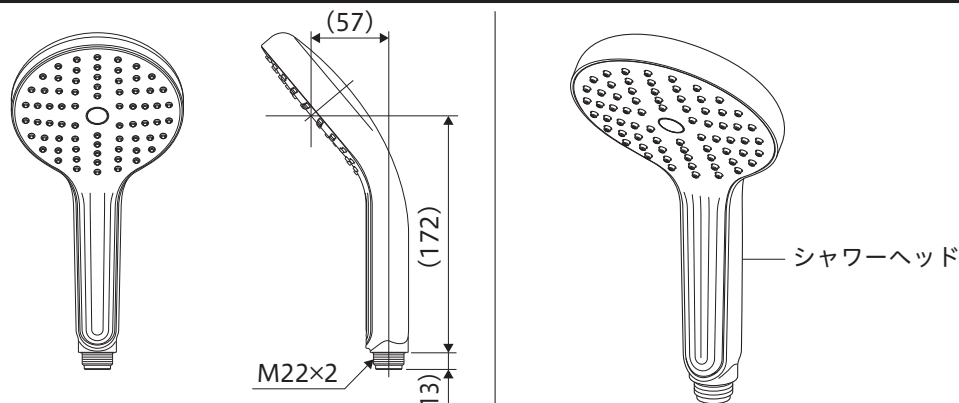

取り付け上のご注意

- ・最低必要水圧：A+0.1MPa以上 [A=給湯器作動水圧+配管圧力損失]
- ・2階へ給湯する場合、シャワーの流量が少なくなる場合がありますのでご注意ください。

故障かなと思ったら・・・

次のような現象は故障ではありません。修理を依頼される前に下記の表に従ってもう一度お確かめください。

現象	お調べいただくところ	処置	参照ページ及び項目
湯水が止まらない	止水後、シャワーヘッドから落ちる水滴は、シャワーヘッド内の残留水です。故障ではありません		—
シャワーが弱い	止水弁は十分に開いていますか	止水弁を開ける	水栓本体の取扱説明書参照
シャワーヘッドから音がする	シャワーヘッド内部でウルトラファインバブルを発生させるための音です。故障ではありません。		—

KVK製以外の水栓に取り付ける場合

KVK製以外の製品に取り付ける場合は、アタッチメントが必要です。
※アタッチメントおよびOリングは仕様により同梱されない場合があります。
●現在お使いのメーカーをご確認ください。使用するアタッチメントが異なります。

	メーカー	アタッチメント	取り付けについて
	TOTO LIXIL (バランス釜以外) KAKUDAI SAN-EI TBC YUKO	ねじ小アタッチメント 	TOTO・KAKUDAI・SAN-EI製についてはアタッチメントのねじ部に同梱のOリングをはめてから取り付けます。 ※LIXIL製についてはアタッチメントに今お使いのシャワーヘッドねじ部のOリングをはめて取り付けてください。
	MYM	ねじ大アタッチメント 	アタッチメントに今お使いのシャワーヘッドねじ部のOリングをはめて取り付けます。