

KVK 流し台用シングルレバー式混合栓用分岐金具 取扱説明書

ZK5011P(N)・ZK5021P(N) (各仕様共通)

- ご使用前にこの取扱説明書を必ずお読みのうえ、正しくお使いください。
- この取扱説明書と施工説明書は必ずご使用になるお客様の方で保管してください。
- この取扱説明書はKM5011に分岐水栓付仕様を取り付けた例のイラストで説明しています。

安全上のご注意

- ここに示した **警告** は誤った取扱いをすると、死亡または重傷に結び付く可能性があります。
 - ここに示した **注意** は誤った取扱いをすると、傷害または物的損害に結び付く可能性があります。
- いずれも、安全に関する重要な内容を記載していますので、必ず守ってください。
- お守りいただく事項の種類を次の絵表示で区分し、説明しています。

この絵表示は、してはならない「禁止」の内容です	この絵表示は、「分解禁止」の内容です	この絵表示は、「接触禁止」の内容です	この絵表示は、必ず実行していただく「強制」の内容です
-------------------------	--------------------	--------------------	----------------------------

やけど、漏水をした場合の処置

やけど やけどをした場合は、すぐ、その箇所に水を流しながら冷やしてください。そして専門の医師の診察を受けてください。

漏水 漏水した場合は元栓、または止水栓を閉めてください。ポンプをお使いの場合は、ポンプを止めてください。そして専門の業者に修理を依頼してください。

警告	<p>給湯温度は85℃より高温で使用しないでください。</p> <p> 禁止</p> <p>85℃より高温でご使用になると、水栓の寿命が短くなり、破損して、やけどをしたり、漏水で家財などを濡らす財産損害発生のおそれがあります。</p>	<p>加工および接合等の改造はしないでください。</p> <p> 禁止</p> <p>器具が破損し、やけど・けがをしたり、漏水で家財などを濡らす財産損害発生のおそれがあります。</p>	<p>小さいお子様だけの使用は避けてください。</p> <p> 禁止</p> <p>やけど・けがをするおそれがあります。</p>
	<p>蓋は接続時以外にははずさないでください。</p> <p> 禁止</p> <p>接続時以外にはずしますと、高温の湯が出てやけどをしたり、湯水が噴き出して、家財などを濡らす財産損害発生のおそれがあります。接続する際は、取付店またはKVK修理受付センターにご相談ください。</p>	<p>分岐水栓付仕様の場合 水栓金具の吐水口を分岐水栓にぶつけないでください。</p> <p> 禁止</p> <p>器具が破損し、やけど・けがをしたり、漏水で家財などを濡らす財産損害発生のおそれがあります。</p>	<p>分岐水栓付仕様の場合 給水ホースが接続されていない場合は、ワンタッチノズルの先端(白い部分)を押さないでください。</p> <p> 禁止</p> <p>高温の湯が出てやけどをしたり、湯水で家財などを濡らす財産損害発生のおそれがあります。また給水ホースが接続されていない場合は、分岐止水ハンドルは必ず閉めてください。</p>
	<p>分岐水栓付仕様の場合 食器洗い乾燥機・浄水器・整水器などの作動中は、シングルレバー水栓を使用しないでください。</p> <p> 禁止</p> <p>水圧変動が起こり、湯の使用中に湯温が急上昇し、やけどをするおそれがあります。</p>	<p>分岐金具、分岐水栓は分解しないでください。</p> <p> 分解禁止</p> <p>器具が破損し、やけど・けがをしたり、漏水で家財などを濡らす財産損害発生のおそれがあります。</p>	<p>分岐金具本体および分岐水栓(給湯接続の場合)は熱くなっているため直接肌を触れないでください。</p> <p> 接触禁止</p> <p>給湯側のため高温になっており、やけどをするおそれがあります。</p>

警告

分岐水栓付仕様の場合
ワンタッチノズルの圧逃しを行う場合は、分岐止水ハンドルを確実に閉めてからノズルをはずしてください。

分岐止水ハンドルが開いた状態でワンタッチノズルをはずすと、高温の湯が出てやけどをしたり、湯水が噴き出して、家財などを濡らす財産損害発生のおそれがあります。

注意

器具に乗ったり、よりかかったりして無理な力を加えないでください。

器具が破損し、けがをしたり、漏水し、家財などを濡らす財産損害発生のおそれがあります。

めっき部品は、ぶつかけたり落としたりしないでください。また、鋭利な物や硬い物を当てないでください。

けがをするおそれがありますのでただちに使用を停止し、新しい部品に交換してください。

分岐水栓付仕様の場合
分岐止水ハンドル操作の急閉止は、配管からの漏水を起こすことがありますので、ゆっくり操作してください。

急に閉めると「ドン」という音がして配管に衝撃が加わり漏水で家財などを濡らす財産損害発生のおそれがあります。

- 修理のご依頼は、取付店・販売店またはKVK修理受付センターにご連絡ください。
- ☎0120-474-161 ※携帯電話からは、0574-55-1191をご利用ください。

水栓の品番をご確認ください	修理料金は技術料+部品代+出張料で構成されています
水栓に貼ってある品番シールをご確認ください。シールの左下が品番です。[シールの貼付位置は「各部の名称」をご覧ください]	技術料…診断・故障箇所の修理及び部品交換・調整・修理完了時の点検等の作業にかかる費用
	部品代…修理に使用した部品代
	出張料…製品のある場所へ技術者を派遣する場合の費用

- 商品に関するお問い合わせはKVKお客様ご相談センターにご連絡ください。
- ☎0570-099-552

株式会社KVK
インターネットホームページ <https://www.kvk.co.jp/>

ご使用前に

給湯器の使用上のご注意

- 給湯器の給湯温度は、安全のため60℃以下の設定をおすすめします。

分岐水栓の使用上のご注意(分岐水栓付仕様の場合)

- 【△警告】蓋は接続時以外にははずさないでください。接続時以外にはずしますと、高温の湯が出てやけどをしたり、湯水が噴き出して、家財などを濡らす財産損害発生のおそれがあります。接続する際は、取付店またはKVK修理受付センターにご相談ください。
- 給水ホースが接続されていない場合は、分岐止水ハンドルは必ず閉めてください。また、ワンタッチノズルの先端(白い部分)を押さないでください。高温の湯が出てやけどをしたり、漏水で家財などを濡らす財産損害発生のおそれがあります。
- 分岐水栓のワンタッチノズルには緊急止水機能が付いていますので、万一給水ホースがはずれた場合や給水ホースを付けない状態では、緊急止水機能が動いて通水されません。
- 分岐水栓は給水・給湯どちらでも使用できますが、浄水器、整水器などをご使用になる場合は、給水接続で使用してください。(分岐水栓を付け替える際は、取付店またはKVK修理受付センターにご相談ください)
- また、食器洗い乾燥機の場合、給湯器の設定温度によっては給水接続しかできない場合がありますので、接続する機器の仕様を十分確認してください。
- 接続の場合は、接続する機器(食器洗い機等)の給水条件および施工上の注意事項をよくご確認ください。
- 分岐水栓以降に接続された設備については保証の対象外となります。
- 給水ホースをはずす際は、必ず分岐止水ハンドルが閉まっていることを確認してください。通水中に給水ホースをはずさないでください。万一はずれた場合は、ワンタッチノズル内に圧力がたまり、再度取り付ける際、接続しにくい場合がありますので「ワンタッチノズルの圧逃し」を行ってください。

各部の名称

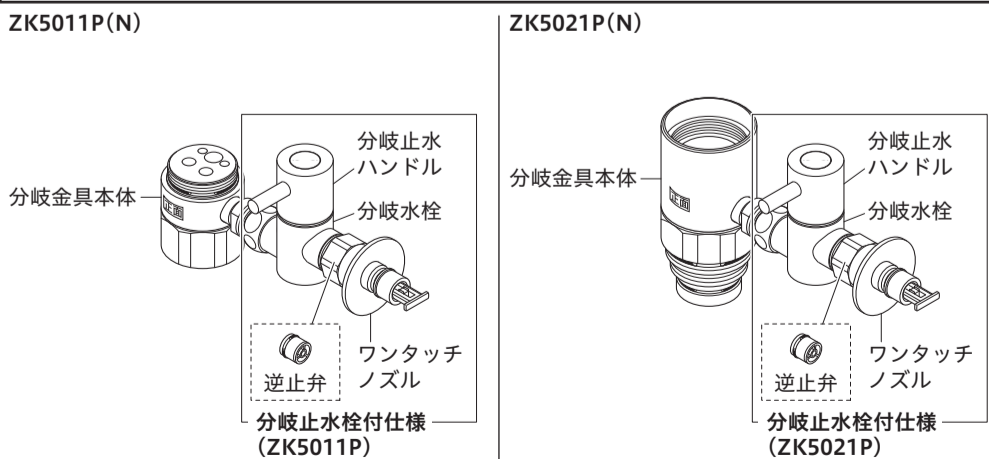

※ZK5011PN仕様、ZK5021PN仕様の場合、分岐止水栓は別売となります。

ご使用方法

シングルレバー式混合栓の操作方法

既存のシングルレバー式混合栓の取扱説明書をご覧ください。

分岐水栓の吐止水方法(分岐水栓付仕様の場合)

分岐止水ハンドルは、それぞれ出・止方向いっぱいに戻してください。

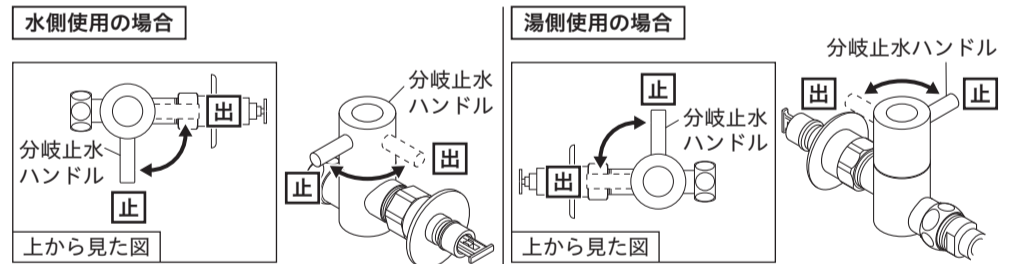

- 【△注意】分岐止水ハンドルは無理な力を加えずゆっくり操作してください。急な操作や無理な力での操作はウォーターハンマー(水撃)音が発生し、配管からの漏水により家財などを濡らす財産損害発生のおそれがあります。

【お願い】ご使用後は、安全のため分岐止水ハンドルを必ず閉めてください。

ワンタッチノズルの圧逃し方法(分岐水栓付仕様の場合)

万一通水中に給水ホースがはずれた場合は、ワンタッチノズル内に圧力がたまり、再度取り付ける際、接続しにくい場合がありますのでワンタッチノズルの圧逃しを行ってください。

- ① 分岐止水ハンドルをしっかり閉めます。

- 【△注意】分岐止水ハンドルは確実に閉めてください。開いた状態でワンタッチノズルをはずすと、高温の湯が出てやけどをしたり、湯水が噴き出して、家財などを濡らす財産損害発生のおそれがあります。

- ② ワンタッチノズルをはずし、圧を逃します。
- ③ ワンタッチノズルを分岐止水栓本体に取り付けます。
- ④ 給水ホース(別売)をワンタッチノズルに取り付けます。

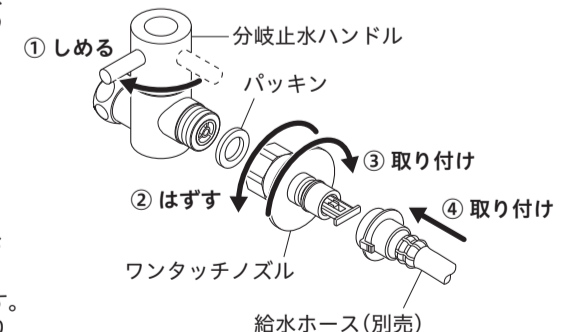

① しめる
② はずす
③ 取り付け
④ 取り付け

ワンタッチノズル
給水ホース(別売)

日常のお手入れ・保守

お手入れ方法

【軽い汚れの場合】

汚れは柔らかい布やスポンジで水洗いしてから、乾いた布で拭き取ります。

【ひどい汚れの場合】

中性洗剤をぬるま湯でうすめて、やわらかい布で汚れを拭き取ってから、乾いた布で拭き取ります。

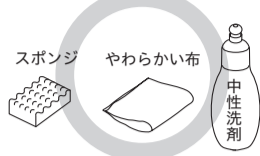

【使ってはいけないもの】

水栓には樹脂部品が多く使用されているため、シンナー・アセトン・ベンジン・カビトリ剤・酸性・アルカリ性系・塩素系洗剤等は使わないでください。金たわし・みがき粉等は外観にキズが入るおそれがありますので、使わないでください。



【お願い】メラミンフォームを使用する場合は、文字やマーク等印刷部分をこすらないようにしてください。

流量の調節方法（イラストは水栓金具の止水栓です）

流量の調節は右記の方法で行ってください。レバーハンドルが全開吐水で適量になるように、止水弁で調節します。

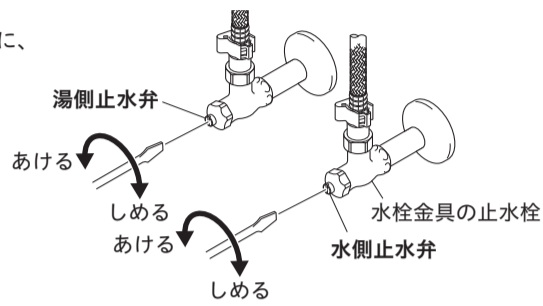

図は一般地仕様です

定期的な点検

安全・快適にご使用いただくために、定期的に点検をおこなってください。

分岐金具(および分岐付水栓仕様の場合は分岐水栓)取り付け部のがたつき (1か月に1回程度)

【△注意】

分岐金具(および分岐水栓付仕様の場合は分岐水栓)取り付け部のがたつきがないか確認してください。がたついたらそのまま使いになると、接続部に負担がかかり、漏水で家財などを濡らす財産損害発生のおそれがあります。

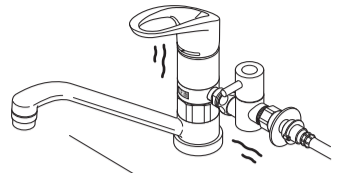

がたつきがないか確認

定期的な部品交換（部品は水栓の種類によって異なります）

使用年数											
1年	2年	3年	4年	5年	6年	7年	8年	9年	10年	11年	12年
お客様による日常のお手入れ・点検											
消耗部品の交換（パッキン等）[有料]											
摩耗劣化部品の交換（シャワーホース等）[有料]											
買い替えご検討											

部品の交換

部品が摩耗劣化すると水漏れ等の原因になりますので、交換が必要です。
・摩耗劣化部品の例（水栓の種類によって異なります）
例) カートリッジ、シャワーヘッド、シャワーホース、逆止弁等

【△注意】

中でもより安全のため、逆止弁は早めの点検・交換を行ってください。逆止弁が正常に機能しないと、状況によっては一度吐水した水が逆流するおそれがあります。（逆止弁は仕様により付いていないものがあります。逆止弁の位置は「各部の名称」をご覧ください）
部品交換のご依頼は、取付店・販売店またはKVK修理受付センターにご連絡ください。

補修用品の供給期間

この製品の補修用品（機能維持に不可欠な部品）の供給期間は製造中止後10年です。

分岐金具本体の取りはずし方法

分岐金具本体を取りはずす場合は、以下の手順で行ってください。

【△注意】修理技術者以外の方は水栓本体内部を分解しないでください。故障や水漏れの原因になります。水栓本体内部のメンテナンスは、取付店・販売店またはKVK修理受付センターにご依頼ください。

- 湯水の止水弁(2カ所)または元栓をしっかり締めて、湯水が出ないことを必ず確認してください。
- レバーハンドルを吐水状態にします。
- 【キャップ付きハンドルの場合】キャップを取りはずし、ねじをゆるめレバーハンドルを取りはずします。

【キャップ無しハンドルの場合】レバーハンドルを真上に取りはずします。

- 固定ナットをはずしてカートリッジを取り出します。
- スパナ等で分岐金具本体をはずして、ピンを取りはずします。

【△注意】カートリッジは無理にはずさないでください。破損するおそれがあります。カートリッジがはずしにくい場合は、カートリッジを細かくゆらしながらゆっくり引き上げはずしてください。

【△注意】本体が共回りしないように、専用工具G26(別売)を使用して固定しながら行ってください。配管接続部が破損し、漏水して家財などを濡らす財産損害発生のおそれがあります。吐水口を持って取りはずすと破損のおそれがありますので、これらは持たないでください。

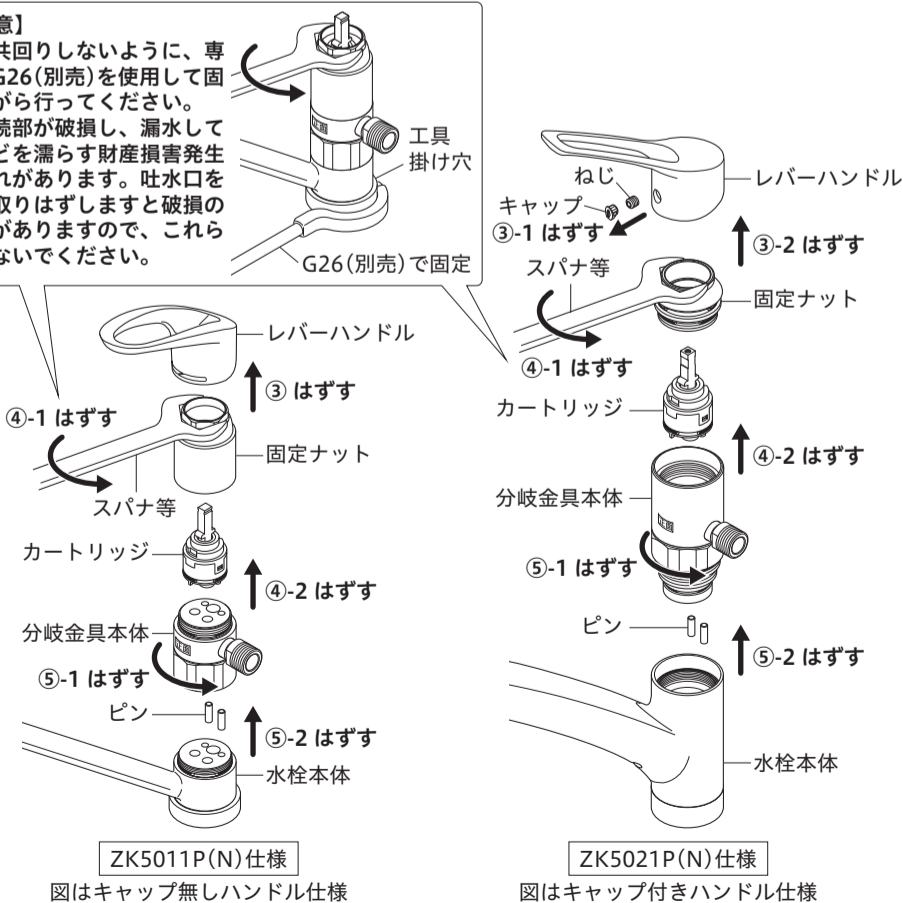

ZK5011P(N)仕様

図はキャップ無しハンドル仕様

ZK5021P(N)仕様

図はキャップ付きハンドル仕様

故障かなと思ったら・・・

次のような現象は故障ではありません。

修理を依頼される前に下記の表に従ってもう一度お確かめください。

現象	お調べいただくところ	処置	参照ページ及び項目
吐水量が少ない	止水弁は十分に開いていますか	止水弁を開ける	5 ページ 「流量の調節方法」
	ガス給湯器と組合せてご使用の場合、能力切換式のものでは適正能力にセットされていますか	ガス給湯器の能力を適正能力にセットする	—
高温しか出ない	水側止水弁は十分に開いていますか	止水弁を開ける	5 ページ 「流量の調節方法」
低温しか出ない	湯側止水弁は十分に開いていますか	止水弁を開ける	5 ページ 「流量の調節方法」
	給湯器から十分な湯がきていますか	給湯器の設定温度・作動を確認する	—
温度調節がうまくできない	湯側・水側止水弁は十分に開いていますか	止水弁で流量を調節する	5 ページ 「流量の調節方法」
	給湯器から十分な湯がきていますか	給湯器の設定温度・作動を確認する	—
給水ホースがはずれた状態で湯水が出ない(分岐付水栓のみ)	緊急止水機能が働いて通水されないしくみになっています。故障ではありません。給水ホースを再度取り付ける際、接続しにくい場合がありますのでワンタッチノズルの圧逃しを行ってください。		4 ページ 「ワンタッチノズルの圧逃し方法」