

給水給湯リフォーム用部材 RMモール ペア

混合水栓ボックス用アタッチメント

- 混合水栓用エルボボックス(RMPEBW-20M)に(HI)VP管及び、HTVP管を配管する場合のアタッチメントとして使用します。
- サイズ13・16(2個1組) ■サイズ20

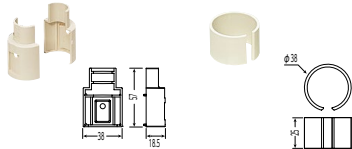

ノックの抜き方

- アタッチメントの裏側から、ドライバー等で、こじってノックを抜きます。



ご注意

- アタッチメントの表側から、ノックを抜かないでください。



適合混合水栓用エルボボックス	適合管サイズ	品番	ケース入数	最小入数	標準価格
RMPEBW-20M	(HI)VP管・HTVP管(13A)	RMPEBW-13SP	100	1	¥120(税込¥132) ※一品番で2個入となります。
	(HI)VP管・HTVP管(16A)	RMPEBW-16SP	100	1	¥120(税込¥132) ※一品番で2個入となります。
	(HI)VP管(20A)	RMPEBW-20SP	300	1	¥110(税込¥121)

混合水栓エルボボックス用スペーサー

- 配管モールにスペーサーを使用した場合等モールと混合水栓用エルボボックス及び、混合水栓用壁カバーの段差調整に使用します。

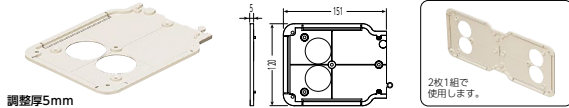

適合混合水栓用エルボボックス	適合混合水栓用壁カバー	品番	ケース入数	最小入数	標準価格
RMPEBW-20M	RMPKWN-20M	RMPEBWS-20M	40	1	¥1,390(税込¥1,529) ※1組(2枚)の価格です。

チーズ

- 壁に穴を開けるか、チーズ用スペーサーを4枚重ねて使用すれば、チーズジョイント(乗越用)を逆向きに設定し、収納することができます。

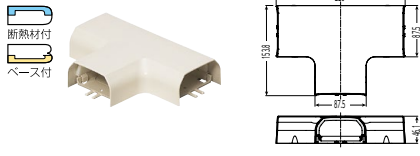

① チーズジョイント(乗越用)は275ページへ

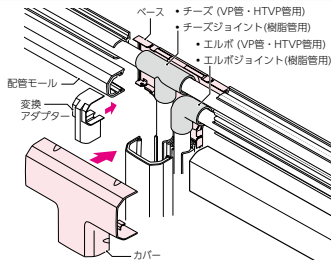

適合RMモール ペア サイズ	品番	ケース入数	最小入数	標準価格
20M	RMPT-20M	10	1	¥1,310(税込¥1,441)

- ① チーズジョイントは263ページへ
- ① チーズソケットはKVK iジョイントも使用可能です。176ページへ
- ① エルボジョイントは263ページへ
- ① エルボソケットはKVK iジョイントも使用可能です。176ページへ

クロスチーズ

- 架橋ポリエチレン管の乗越え分岐箇所を使用します。

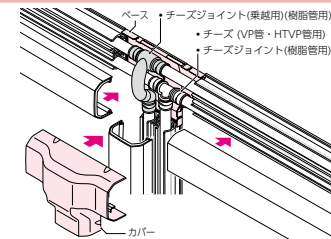
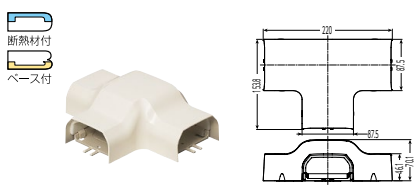

適合RMモール ペア サイズ	品番	ケース入数	最小入数	標準価格
20M	RMPTX-20M	6	1	¥1,490(税込¥1,639)

- HTVP管・(HI)VP管は乗越える側の配管には使用できません(架橋ポリエチレン管をご使用ください)。

- ① チーズジョイントは263ページへ
- ① チーズソケットはKVK iジョイントも使用可能です。176ページへ
- ① チーズジョイント(乗越用)は275ページへ

チーズ用スペーサー

- 配管モールにスペーサーを使用した場合等、モールとチーズの段差調整に使用します。 ●4枚重ねて使用すれば、チーズジョイント(乗越用)を逆向きに設定し、チーズに収納することができます。

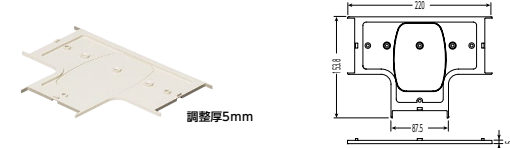

適合チーズ	品番	ケース入数	最小入数	標準価格
RMPT-20M・RMPTX-20M	RMPTS-20M	50	1	¥560(税込¥616)

チーズジョイント (乗越用)

- クロスチーズに組み込み、架橋ポリエチレン管の接続、乗越えに使用します。
- チーズジョイント(乗越用)を逆向きに設定し、壁面に穴を開けるか、チーズ用スペーサーを4枚重ねると、チーズにも収納できフラットに仕上げることができます。

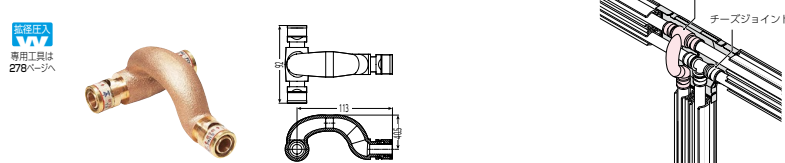

付属品 適合サイズ	架橋ポリエチレン管 適合サイズ	品番	ケース入数	最小入数	標準価格
20M	13 13+13	WTRMX-13A	20	1	¥15,900(税込¥17,490)
	16 16+16	WTRMX-16H	20	1	¥17,200(税込¥18,920)
	13 16+16	WTRMX-161316	20	1	¥17,200(税込¥18,920)

適合RMモール ペア付属品	掲載ページ
チーズ	275
クロスチーズ	275

チーズジョイント (平乗越)

- チーズに組み込み、架橋ポリエチレン管の接続、乗り越え配管に使用します。
- 平乗越A、平乗越Bの上下を組み替えても使用できます。*配管計画に従い、左右の配管を考慮してご使用ください。

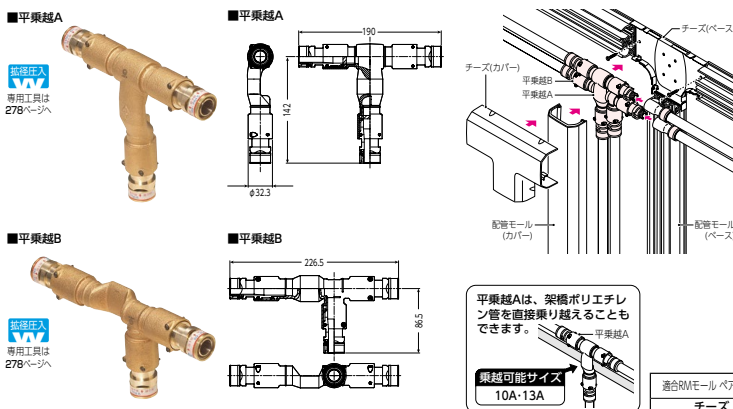

適合チーズ	架橋ポリエチレン管 適合サイズ	品番	ケース入数	最小入数	標準価格
RMPT-20M	13・13・13	WTRMXA-13A	10	1	¥15,900(税込¥17,490)
	16・16・16	WTRMXA-16H	10	1	¥17,200(税込¥18,920)
	16・13・16	WTRMXA161316	10	1	¥17,200(税込¥18,920)

適合チーズ	架橋ポリエチレン管 適合サイズ	品番	ケース入数	最小入数	標準価格
RMPT-20M	13・13・13	WTRMXB-13A	10	1	¥15,900(税込¥17,490)
	16・16・16	WTRMXB-16H	10	1	¥17,200(税込¥18,920)
	16・13・16	WTRMXB161316	10	1	¥17,200(税込¥18,920)

平乗越Aは、架橋ポリエチレン管を直接乗り越えることもできます。

乗越可能サイズ
10A-13A

適合RMモール ペア付属品	掲載ページ
チーズ	275