

KM6161 SERIES



シングル混合栓

KM6161ECHS
¥84,800 (税込¥93,280) 1 4

KM6161ZECHS 水
¥87,300 (税込¥96,030) 1 4

JIS 撥水 証 省節工 逆止弁 節湯 C1 部品一覽P.410

- 撥水膜コーティング
- 吐水口回転規制160°
- 寒冷地用は逆止弁なし
- 水受けトレイ付 Z591S2

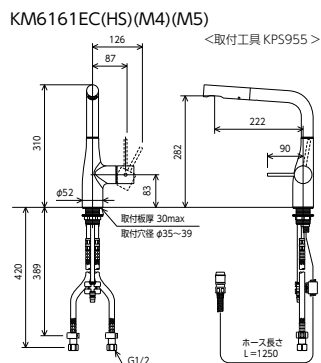

撥水膜コーティング 加工部







撥水水栓についてのご注意

汚れは乾いた柔らかい布で軽く拭き取ってください。強くこすったり、薬品などを使用した場合は撥水膜コーティングの効果が短くなる恐れがあります。
※水栓の拭きそうじは適度に行ってください。水アカ等が拭き取りにくくなる場合があります。
対象品番：KM6161 (Z)ECHS
※撥水水栓の特長についてはP9をご参照ください。

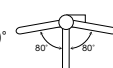

キッチン

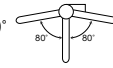
シングル混合栓

シングル混合栓	品番 / 希望小売価格	吐水口左右回転規制角度	節湯	部品一覽
 めっき	KM6161EC ¥72,800 (税込¥80,080) 1 4	160° 	節湯 C1	P.410
	KM6161ZEC 水 ¥75,300 (税込¥82,830) 1 4			
 マットホワイト	KM6161ECM4 ¥132,000 (税込¥145,200) 1 4	160° 	節湯 C1	P.411
	KM6161ZECM4 水 ¥134,500 (税込¥147,950) 1 4			
 マットブラック	KM6161ECM5 ¥132,000 (税込¥145,200) 1 4	160° 	節湯 C1	P.411
	KM6161ZECM5 水 ¥134,500 (税込¥147,950) 1 4			

JIS 証 省節工 逆止弁 ■寒冷地用は逆止弁なし
■水受けトレイ付 Z591S2

※吐水口左右回転規制角度は表示の規制角度より若干大きくなる場合があります。

カラー水栓についてのご注意 製品品質上、ニッケルクロムめっきに比べ表面に傷がつきやすい為、汚れがある場合はクレンザーなど粒子の粗いものや酸性・アルカリ性・塩素系の洗剤は避けてきれいな柔らかい布などで水拭きしてから、きれいな乾いた布で拭き取ってください。

ストレート吐水



吐水ヘッド引き出し式



コンパクトな吐水口は引き出しができ、便利に使えます。

首振りヘッド

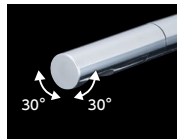

ヘッドが取まった状態で左右30°振れます。

同梱トレイ (別売もしています)

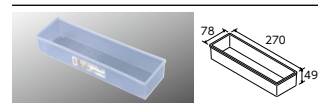

Z591S2 水受けトレイ
¥1,120 (税込¥1,232) 1 1