

KM6211 SERIES



シングルシャワー付混合栓
KM6211EC
 ¥73,800 (税込¥81,180)

KM6211ZEC
 ¥73,800 (税込¥81,180)

- シャワー付
 - スプリング式オープンホース仕様
 - 吐水口回転規制160°
 - 寒冷地用は逆止弁なし
- 部品一覧P.411

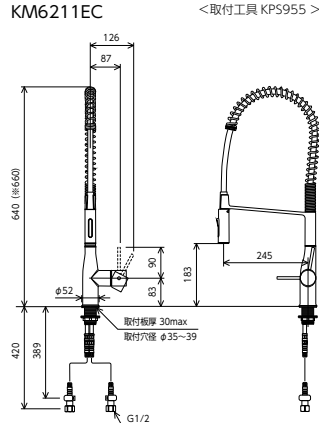

※シャワーヘッドをステアから取りはずすと、ヘッド取納時より全高が高くなります。施工時には、取りはずした際、周辺設備と干渉しない十分な高さを確保してください。寸法はヘッドを取りはずした時の、全高の目安としてください。



機能的なオープンホース式

- シャワーホースが水栓上部にあるオープン式で、キャビネット内がスッキリします。
- メンテナンスも簡単です。



タンブラー切替式
 タンブラー式のボタン切り替えによりストリート吐水/シャワー吐水の切り替えが簡単にできます。



シャワー吐水
 節水効果のあるシャワーは、きめが細かく、水ハネが少ない為、食器洗いに最適なシャワーです。



ストリート吐水
 中央部からのシャワー吐水を外周部からの吐水で束ね、ストリート吐水にしています。



シャワーヘッド取りはずし
 シャワーヘッドは下に引くとステアから取りはずすことができ、広いシンクの掃除も楽にできます。

キッチン

シングル混合栓

KM708 SERIES



シングルシャワー付混合栓
KM708G
 ¥70,800 (税込¥77,880)

KM708ZG
 ¥73,300 (税込¥80,630)

- 吐水口回転規制150°
 - 寒冷地用は逆止弁なし
 - 水受けトレイ付 Z59154
- 部品一覧P.373

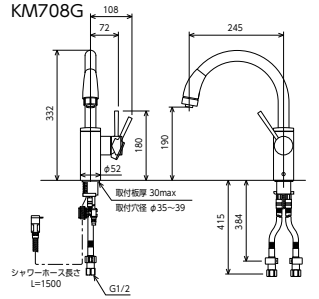

シャワー吐水 ストレート吐水 シャワーヘッド引き出し



上施工 取付手順

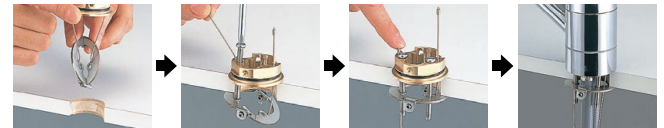

ユニット上面から施工できるので、シンクの下にもぐり込まず立ったままでの簡単・ラクラクな施工ができます。

equal SERIES design:NAOTO FUKASAWA

きっちと、端正に機能する、シンプルで強く美しいデザイン



シングルシャワー付混合栓
KM908
 ¥88,000 (税込¥96,800)

KM908Z
 ¥90,700 (税込¥99,770)

- 寒冷地用は逆止弁なし
 - 水受けトレイ付 Z59152
- 部品一覧P.374

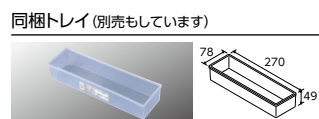
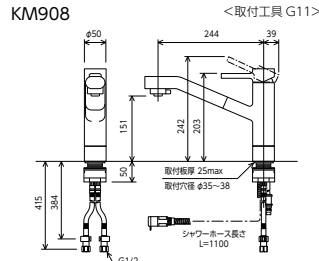

シングル混合栓
KM906
 ¥72,700 (税込¥79,970)

KM906Z
 ¥72,700 (税込¥79,970)

- 寒冷地用は逆止弁なし
- 部品一覧P.374

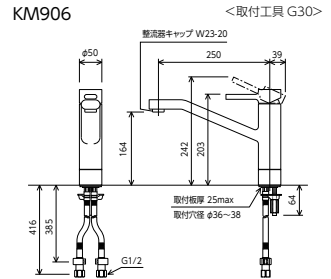

シャワー吐水 ストレート吐水 シャワーヘッド引き出し式

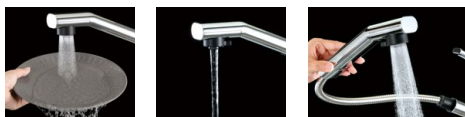

※各マークの内容説明はP301~P304をご覧ください。