

KF133Gシリーズ温度調節ハンドル設定方法

部品 温度調節ハンドル

難易度 ★★★ (DIYが得意な方向けです)

■温度調節ハンドル設定方法

- 1 全開吐水で目盛に関係なく40°Cのお湯が出る所まで、温度調節ハンドルを回します。



- 2 温度調節ハンドルのキャップ切り欠き部に先のとがったものを引っ掛けてはずし、ビスをはずします。温度調節ハンドルを回転させないように取り外します。



- 3 ハンドルの「40」の目盛を表示ポイントに合わせてはめ、キャップで固定します。

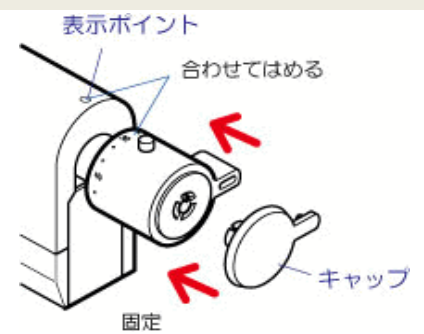

KF133Gシリーズサーモカートリッジ交換方法

部品	サーモカートリッジ	難易度	★★★(DIYが得意な方向けです)
----	-----------	-----	-------------------

■サーモカートリッジ交換方法

1 メンテナンスカバーを手前にスライドさせながらはずします。



2 止水弁を締め、湯水が出ないことを確認してください。

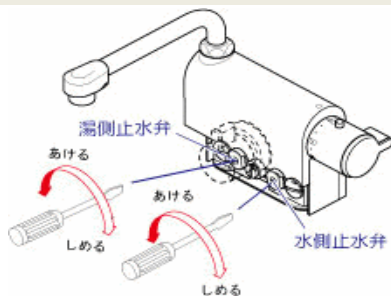

3 袋ナットを矢印の方向に回してはずし、パッキンを取りはずします。

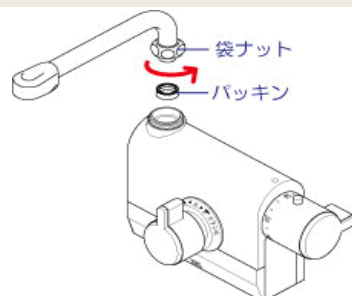

4 吐水切換ハンドルのキャップ切り欠き部に先のとがったものを引っ掛けてはずし、吐水切換ハンドルをはずします。

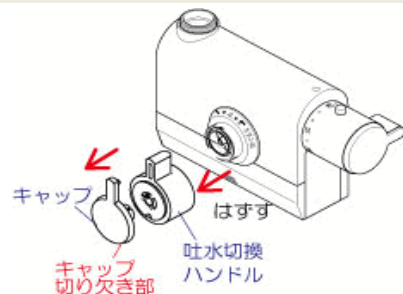

5 切換カラーを矢印の方向へ約30°回して引き抜いてはずします。(切換カラーがはずれない場合、切り欠き部にマイナスドライバーを引っ掛けて回してください)

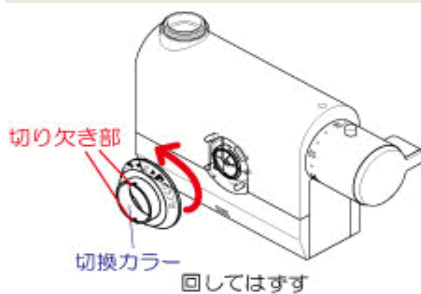

6 カバーを上引き上げてはずします。

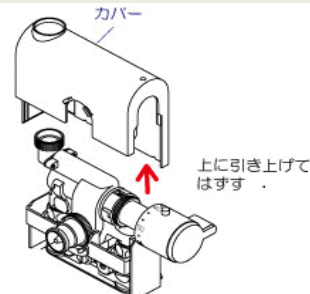

7 サーマキャップを矢印の方向に回してはずし、サーモカートリッジの引き輪を起こして回しながら引き抜きます。

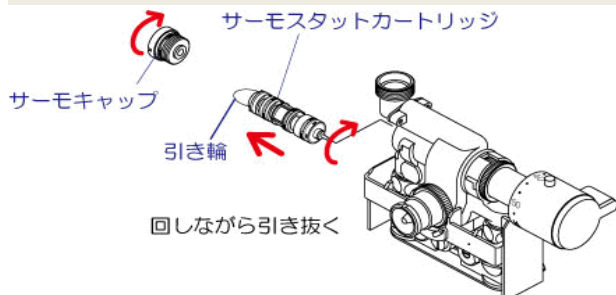

8 サーマスタートカートリッジを水洗いで清掃します。サーモスタートカートリッジに劣化・破損がみられる場合、新しいサーモスタートカートリッジを用意します。
サーモスタートカートリッジは品番により異なります。
選定の際は、サーモスタートカートリッジ対応機種一覧表を必ずご覧ください！！



9 取り外した逆の手順で取り付け、止水弁をあけてください。温度調節ハンドルの設定を行い、温度調節が正常かどうかを確認してください。